

The beauty of simplicity



ELEMENT

www.element4-fires.com



The beauty of simplicity



Although you will find a wide range of different gas fires in the Element4 collection, they all have one thing in common. Their well thought-out simplicity. Because we believe that simplicity is the key.

Simplicity in construction simplifies installation and maintenance. Simplicity in use guarantees a cosy and warm atmosphere in the home with literally just one push of a button. Finally, simplicity in design results in designs that do full justice to the unique beauty of the fire.

Element4 gas fires. Simply the most beautiful.

De schoonheid van eenvoud

In de collectie van Element4 vindt u veel verschillende gashaarden, maar ze hebben allemaal één ding gemeen. Hun doordachte eenvoud. Want volgens ons is eenvoud het kenmerk van ware schoonheid.

Eenvoud in constructie maakt de installatie en het onderhoud gemakkelijk. Eenvoud in bedieningsgemak zorgt voor gezelligheid en sfeer in huis met letterlijk één druk op de knop. En eenvoud in design levert ontwerpen op die de unieke schoonheid van het vuur volledig tot zijn recht laten komen.

Element4 gashaarden. Eenvoudig het mooist.

Die Schönheit des Einfachen

Die Kollektion von Element4 umfasst viele unterschiedliche Gaskamine, die jedoch alle etwas gemein haben: ihre durchdachte Schlichtheit. Denn wir glauben: das Einfache ist das Kennzeichen wahrer Schönheit.

Eine einfache Bauweise erleichtert Installation und Wartung. Einfacher Bedienungskomfort bringt eine gemütliche Atmosphäre ins Haus - mit buchstäblich einem einzigen Knopfdruck. Einfachheit im Design ermöglicht Konzepte, die der einzigartigen Schönheit des Feuers voll und ganz zu ihrem Recht verhelfen.

Element4-Gaskamine. Einfach das Schönste.

La beauté de la simplicité

Dans la collection d'Element4 vous trouverez beaucoup de poêles à gaz différents, en revanche ils ont une chose en commun. Leur simplicité bien pensée. Nous croyons que les vrais valeurs se reconnaissent par leur simplicité.

La simplicité de la construction rend l'installation et l'entretien facile. La simplicité dans la maniabilité (juste un appui sur le bouton!) offre une ambiance chaleureuse et sympathique dans votre maison. La simplicité en design procure des lignes qui mettent en valeur la beauté unique du feu.

Les poêles à gaz d'Element4. Beauté par simplicité.

Inhoud	Sirius	04 - 05
Contents	Trisore 95	06 - 07
Inhalt	Trisore 70	08 - 09
Index	Bidore 95	10 - 11

Bidore 70	12 - 13
Bioptica	14 - 15
Optica	16 - 17
Vesuvius 140	18 - 19
Vesuvius 100	20 - 21

Cupido 70	22 - 23
Cupido 50	24 - 25
Vulcano	26 - 27
Imperial	28 - 29
Mondriaan	30 - 31

Technische informatie	
Technical information	
Technische Information	
Données techniques	38 - 39

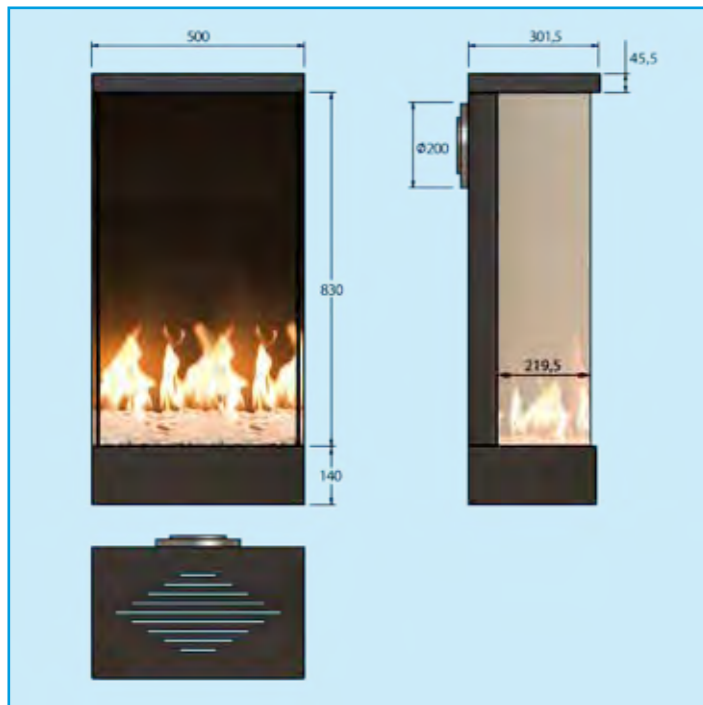

NED. 3-zijdige design haard met directe gevelaansluiting.
Keuze uit houtset en witte Carrara kiezels

ENG. Frameless 3-sided design fire using a rear exit flue.
Choice of log set or white Carrara pebbles

DEU. Rahmenloser 3-seitiger Designkamin mit hinterem
Rauchabzug. Mit Holzblöcken oder Carrara-Kieseln

FRA. Foyer design trois face, avec conduit sur les murs.
Choix entre feu de bûches ou galets blancs de Carrare

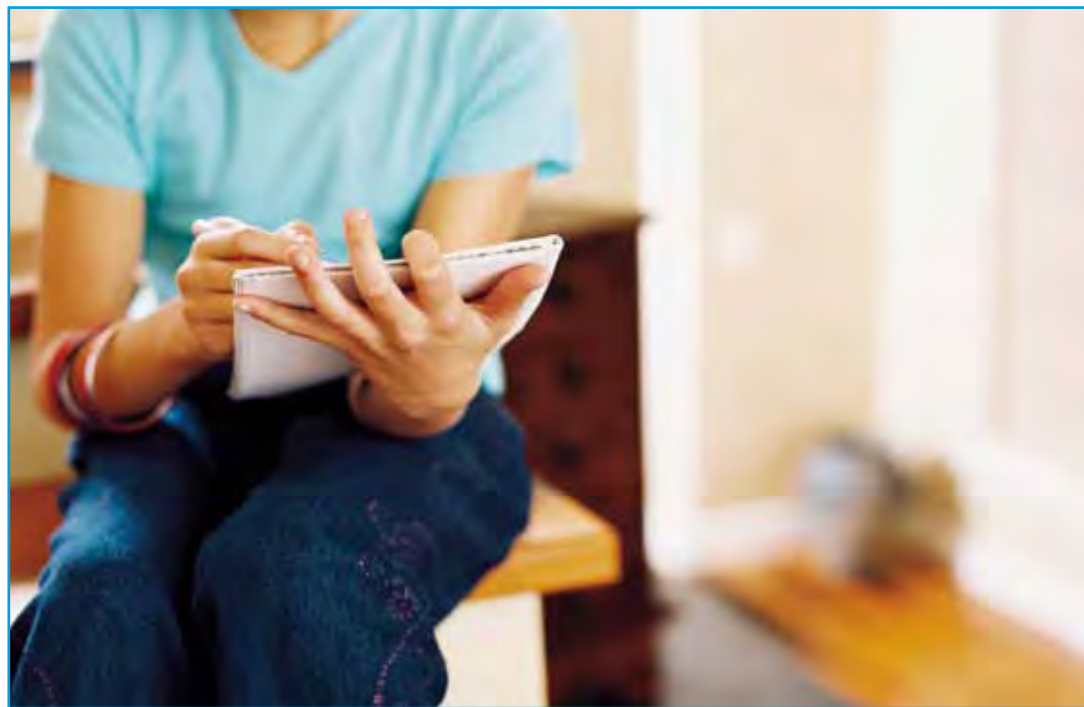

 SIRIUS

TRISORE 95



NED. 3-zijdige inbouwhaard zonder frame. Keuze uit houtset en witte Carrara kiezels.

ENG. Frameless 3-sided built-in fire. Choice of log set or white Carrara pebbles.

DEU. 3-seitiger Kamin ohne Rahmen. Mit Holzblöcken oder Carrara-Kieseln.

FRA. Foyer encastrable trois faces. Choix entre feu de bûches ou galets blancs de Carrare.

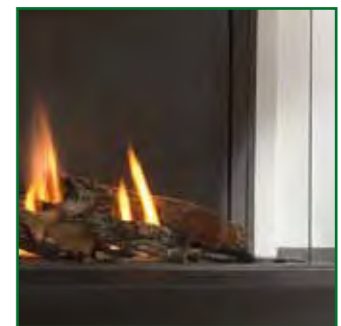

NED. 3-zijdige inbouwhaard zonder frame. Keuze uit houtset en witte Carrara kiezels

ENG. Frameless 3-sided built-in fire. Choice of log set or white Carrara pebbles.

DEU. 3-seitiger Kamin ohne Rahmen. Mit Holzblöcken oder Carrara-Kieseln.

FRA. Foyer encastrable trois faces. Choix entre feu de bûches ou galets blancs de Carrare.

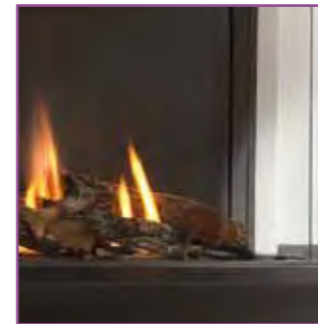
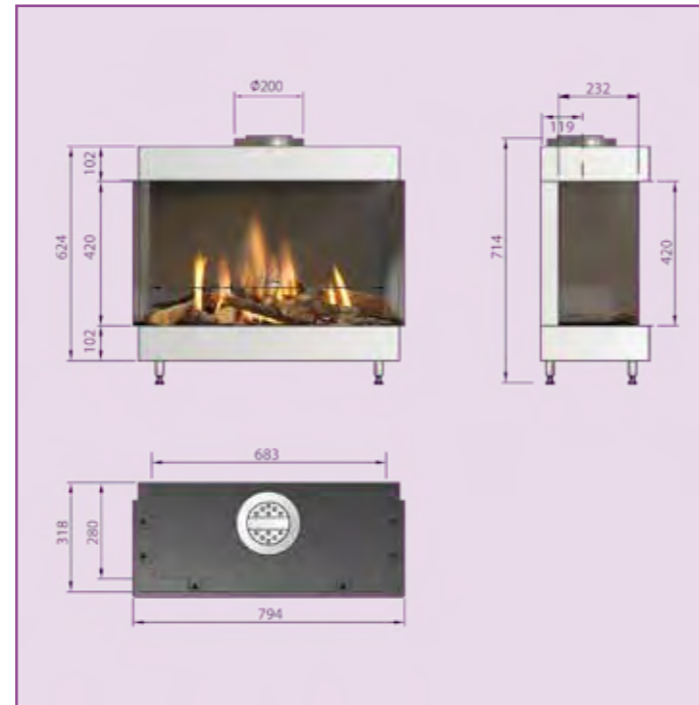

 TRISORE 70



 **BIDORE 95**



NED. 2-zijdige inbouw hoekhaard zonder frame, linker- of rechterhoek. Keuze uit houtset en witte Carrara kiezels.

ENG. Frameless 2-sided built-in fire, left or right corner. Choice of log set or white Carrara pebbles.

DEU. 2-seitiger Kamin ohne Rahmen, links oder rechtsseitig. Mit Holzblöcken oder Carrara-Kieseln.

FRA. Foyer bilatéral du côté gauche ou droite. Choix entre feu de bûches ou galets blancs de Carrare.

NED. 2-zijdige inbouw hoekhaard zonder frame, linker- of rechterhoek. Keuze uit houtset en witte Carrara kiezels

ENG. Frameless 2-sided built-in fire, left or right corner. Choice of log set or white Carrara pebbles

DEU. 2-seitiger Kamin ohne Rahmen, links oder rechtsseitig. Mit Holzblöcken oder Carrara-Kieseln

FRA. Foyer bilatéral du côté gauche ou droite. Choix entre feu de bûches ou galets Blanc

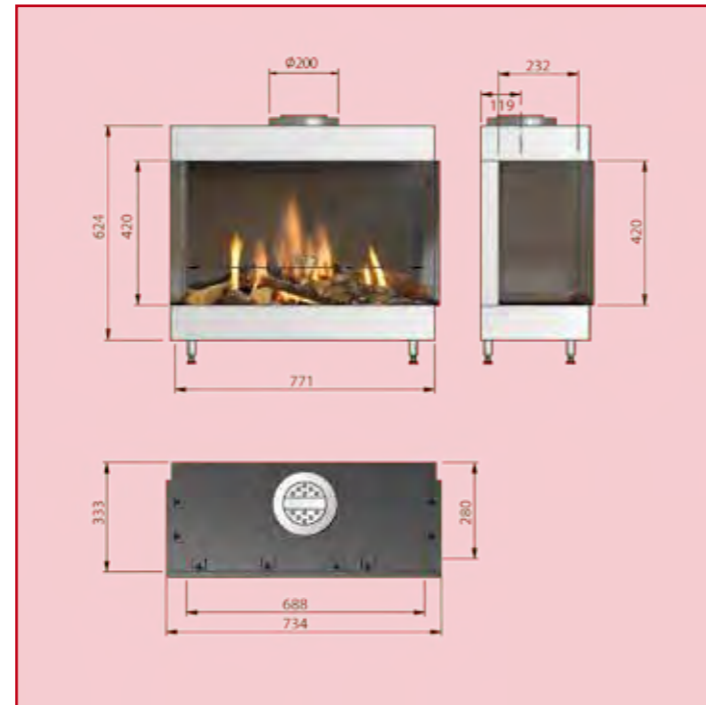

 **BIDORE 70**



NED. Inbouw doorkijkhaard. Keuze uit houtset en witte Carrara kiezels.

ENG. Frameless see-through fire. Choice of log set or white Carrara pebbles.

DEU. Zweiseitig verglaster Kamineinsatz. Mit Holzblöcken oder Carrara-Kieseln.

FRA. Foyer transparent encastrable. Choix entre feu de bûches ou galets blancs de Carrare.

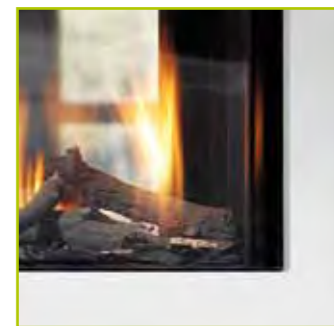

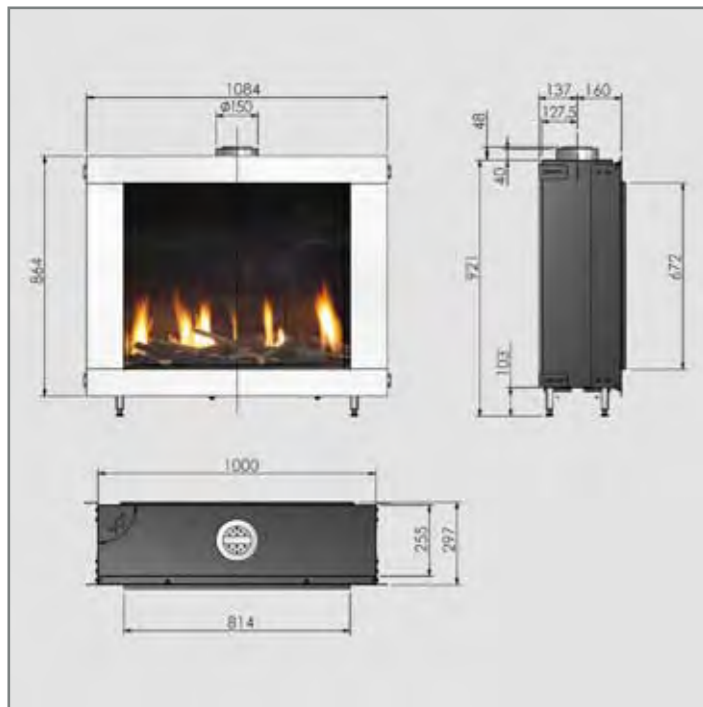

NED. Inbouwhaard zonder frame. Keuze uit houtset en witte Carrara kiezels.

ENG. Frameless built-in Fire. Choice of log set or white Carrara pebbles.

DEU. Kamin ohne Rahmen. Mit Holzblöcken oder Carrara-Kieseln.

FRA. Foyer sans encadrement. Choix entre feu de bûches ou galets blancs de Carrare.

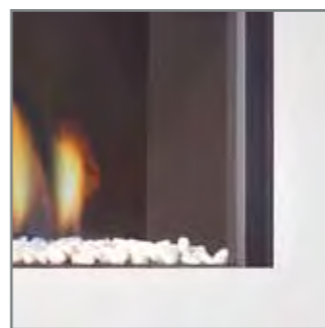

 OPTICA

VESUVIUS 140

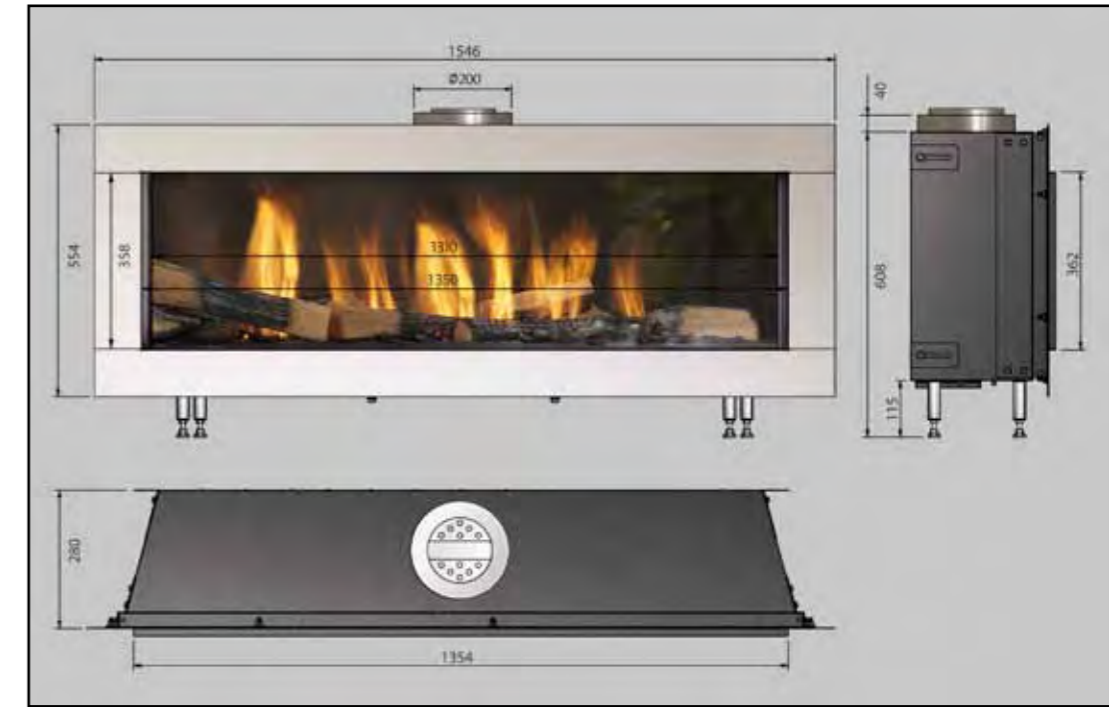

NED. Extra brede inbouwhaard zonder frame. Keuze uit houtset en witte Carrara kiezels.

ENG. Extra wide frameless built-in fire. Choice of log set or white Carrara pebbles.

DEU. Extra breiter Kamin ohne Rahmen. Mit Holzblöcken oder Carrara-Kieseln.

FRA. Foyer extra large sans encadrement. Choix entre feu de bûches ou galets blancs de Carrare.



NED. Brede inbouwhaard zonder frame. Keuze uit houtset en witte Carrara kiezels.

ENG. Wide frameless built-in fire. Choice of log set or white Carrara pebbles.

DEU. Breiter Kamin ohne Rahmen. Mit Holzblöcken oder Carrara-Kieseln.

FRA. Foyer large sans encadrement. Choix entre feu de bûches ou galets blancs de Carrare.



 VESUVIUS 100

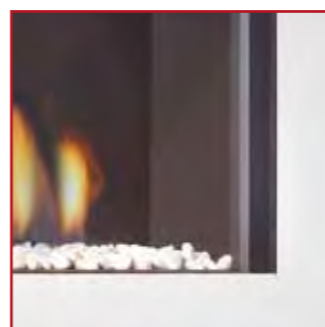
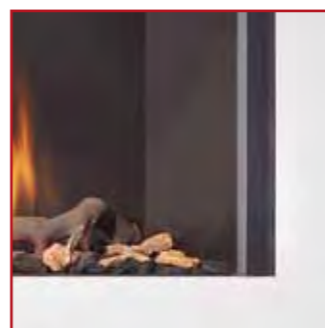
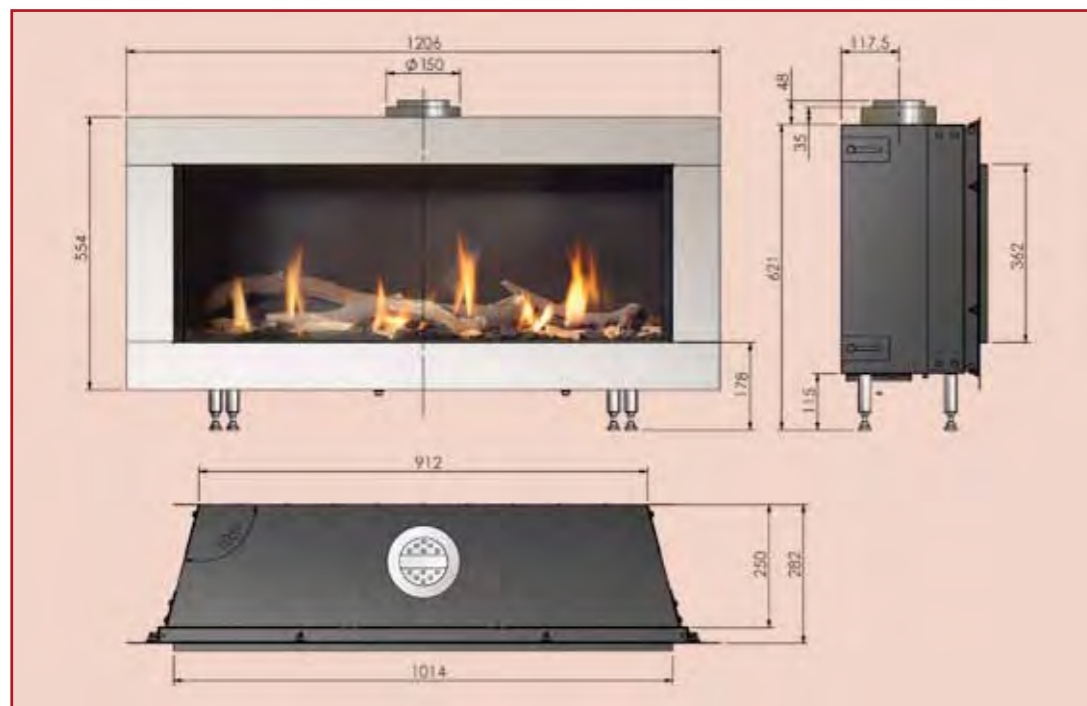

 CUPIDO 70



NED. Inbouwhaard zonder frame. Keuze uit houtset en witte Carrara kiezels.

ENG. Frameless built-in fire. Choice of log set or white Carrara pebbles.

DEU. Kamin ohne Rahmen. Mit Holzblöcken oder Carrara-Kieseln.

FRA. Foyer sans encadrement. Choix entre feu de bûches ou galets blancs de Carrare.

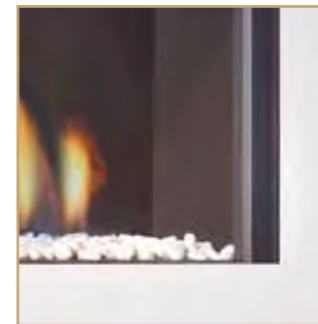
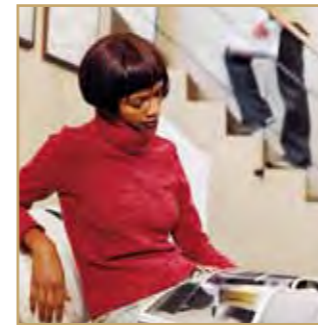



NED. Inbouwhaard zonder frame. Keuze uit houtset en witte Carrara kiezels.

ENG. Frameless built-in fire. Choice of log set or white Carrara pebbles.

DEU. Kamin ohne Rahmen. Mit Holzblöcken oder Carrara-Kieseln.

FRA. Foyer sans encadrement. Choix entre feu de bûches ou galets blancs de Carrare.

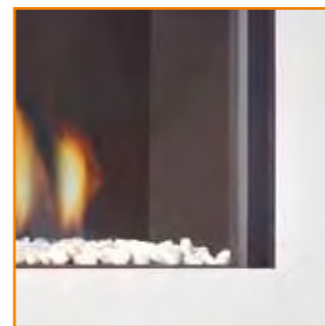
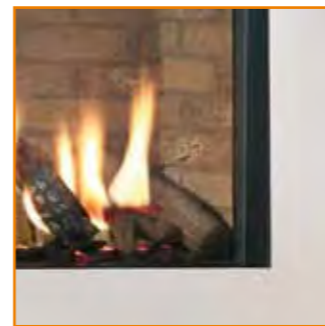

 CUPIDO 50



 VULCANO

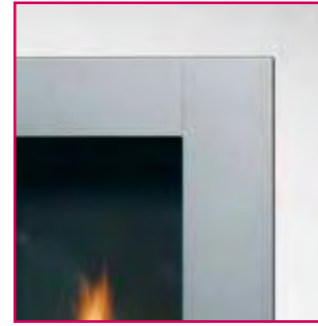

NED. Inbouwhaard met zwart of antraciet frame. Keuze uit houtset en witte Carrara kiezels.

ENG. Built-in fire with black or anthracite frame. Choice of log set or white Carrara pebbles.

DEU. Einbaukamin mit schwarzem Rahmen oder Anthrazit-Rahmen. Mit Holzblöcken oder Carrara-Kieseln.

FRA. Foyer encastrable avec encadrement noir ou anthracite. Choix entre feu de bûches ou galets blancs de Carrare.

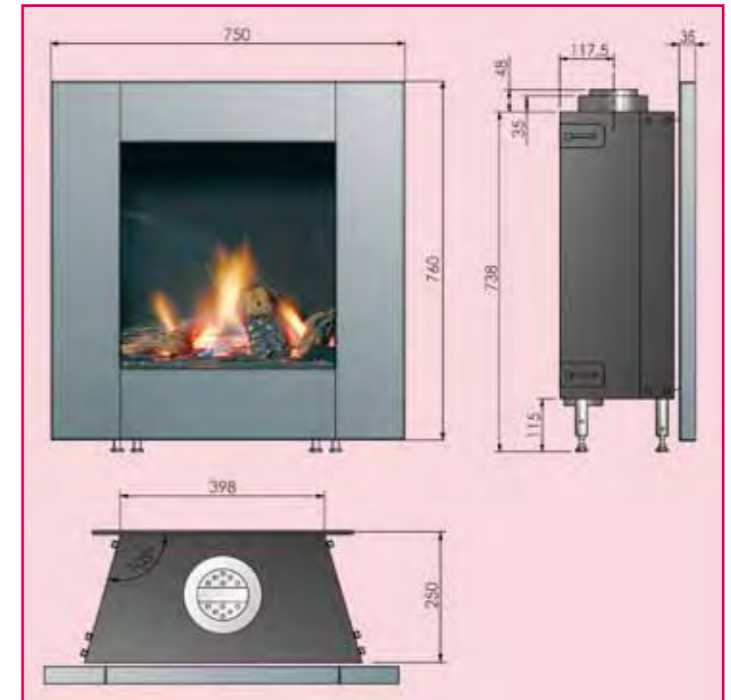



NED. Inbouwhaard met antraciet of koper effect frame.
Keuze uit houtset en witte Carrara kiezels.

ENG. Built-in fire with anthracite or copper-effect frame.
Choice of log set or white Carrara pebbles.

DEU. Einbaukamin. Rahmen mit Anthrazit- oder Kupfereffekt.
Mit Holzblöcken oder Carrara-Kieseln.

FRA. Foyer encastrable avec encadrement anthracite ou
cuivré. Choix entre feu de bûches ou galets blancs
de Carrare.

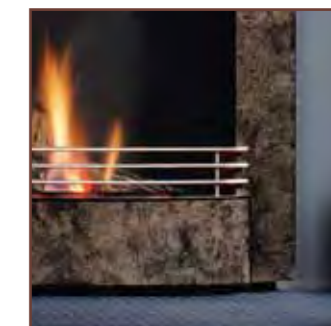

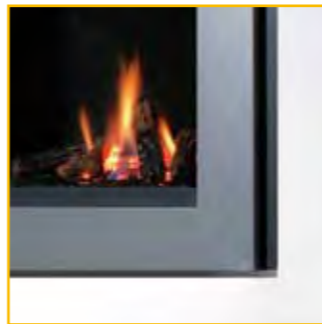

NED. Inbouwhaard met aluminium-antraciet of zilver-rood frame. Keuze uit houtset en witte Carrara kiezels.

ENG. Built-in fire with aluminium-anthracite or silver-red frame. Choice of log set or white Carrara pebbles.

DEU. Einbaukamin mit Aluminium/Anthrazit-Rahmen oder silbernem/rotem Rahmen. Mit Holzblöcken oder Carrara-Kieseln.

FRA. Foyer encastrable avec encadrement aluminium-anthracite ou argent-rouge. Choix entre feu de bûches ou galets blancs de Carrare.

 MONDRIAAN



Gesloten systeem

Element4 gashaarden kunnen vrijwel in ieder kamer worden geplaatst. Het zijn namelijk haarden die werken volgens het gesloten systeem. Onze gesloten gashaarden halen de zuurstof voor de verbranding niet uit de woonruimte, maar direct van buiten via een concentrisch kanaal. Via een dubbelwandig rookkanaal worden de rookgassen door de binnenste buis afgevoerd, terwijl door de dubbele wand de verse lucht wordt aangevoerd (diameter kanaal 100 mm – 150 mm).

De rookgasafvoer kan ook tot 5 meter horizontaal versleept worden, waardoor u grote keuzemogelijkheid heeft waar u de haard zou willen plaatsen. Dit kanaal kan op een eenvoudige gevel- **(1)** of dakuitmonding **(2)** worden aangesloten, dus een ingrijpende verbouwing is vaak niet eens nodig. Uiteraard kan de haard ook via een bestaand schoorsteenkanaal worden aangelegd **(3)**.

Element4 haarden met een gesloten systeem zijn ideaal voor woningen met mechanische ventilatie.

Gas balanced flue

A balanced flue gas fire is room-sealed using a glass front. It has a sophisticated flue that uses natural convection to draw the air from outside the building for combustion and expels it back to the outside through a separate compartment of the flue (dimension flue 100 mm – 150 mm).

Element4 balanced flue fires can be installed with or without a conventional chimney. If there is no chimney in your home, the flue can be fitted through an outside wall **(1)** or through the roof **(2)**. It is possible for the flue to be 5 meters long horizontally or 10 meters high vertically. So you have a great deal of flexibility when deciding where to locate your fire.

If, on the other hand, you would like to have all the advantages of balanced flue technology, combined with the aesthetic appeal of a traditional chimney, this can be done! All you will need is a special flue liner installed in your chimney, using the chimney shaft to replicate the balanced flue effect **(3)**.

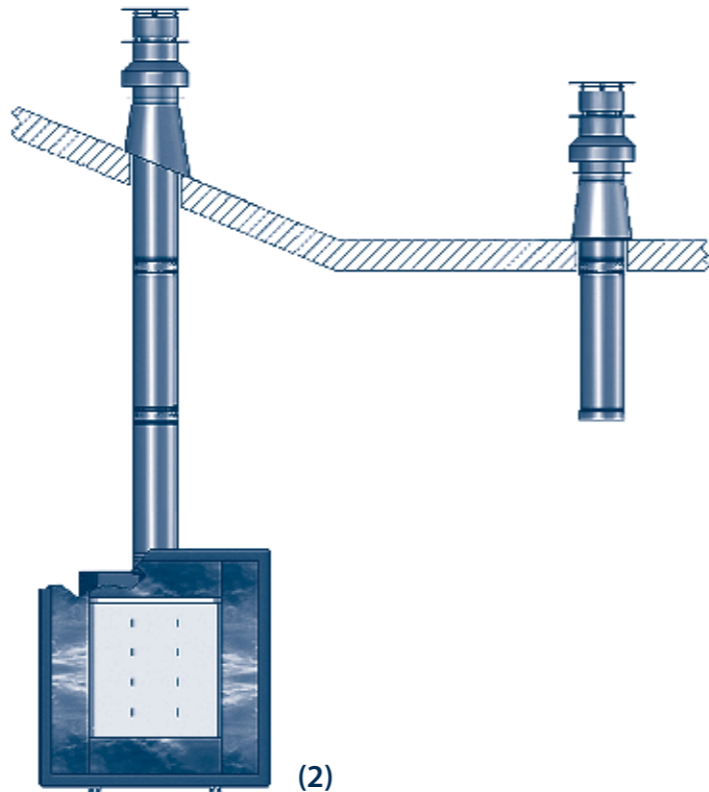

Geschlossenes Verbrennungssystem

Die Gaskamine von Element4 können praktisch in jedem Raum aufgebaut werden. Es handelt sich nämlich um Kamine, die nach dem geschlossenen System funktionieren. Unsere geschlossenen Systemgaskamine beziehen den benötigten Sauerstoff nicht aus dem Wohnraum, sondern direkt von draußen über einen konzentrischen Kanal. Über einen doppelwandigen Rauchabzug werden die verbrauchten Gase durch das innere Rohr abgeleitet, während die Frischluft durch die Doppelwand angesaugt wird (Diameter Rohr 100 mm – 150 mm).

Das Edelstahl-Rohr System kann auch bis zu 5 Meter horizontal verlegt werden und macht die Auswahl des Kaminstandortes flexibel. Dieser Kanal kann an eine einfache Dach- **(2)** oder an eine Außenwand Öffnung **(1)** angeschlossen werden, daher ist ein größerer Umbau oft nicht notwendig. Natürlich kann der Abzug auch durch einen vorhandenen konventionellen Schornstein installiert werden **(3)**.

Element4 Kamine eignen sich hervorragend für Häuser mit geregelter Wohnraumbelüftung.

Un Système fermé

Les cheminées à gaz Element4 peuvent être installées dans presque n'importe quelle pièce de votre maison. Ce sont des cheminées fonctionnant selon le système fermé. Nos cheminées à gaz fermées aspirent l'oxygène nécessaire à la combustion, non pas de la pièce, mais directement à l'extérieur par l'intermédiaire d'un conduit concentrique. Les passages se font par l'intermédiaire d'un conduit à double entrée: les gaz de combustion sont évacués par le conduit intérieur alors que l'air frais est amené par le conduit extérieur. (diamètre 100 mm – 150 mm)

Ce canal peut être monté sur pratiquement tous les murs extérieurs **(1)** ou par le toit **(2)**. Un conduit de cheminée n'est pas nécessaire **(3)**. Des travaux importants ne sont donc souvent pas nécessaires.

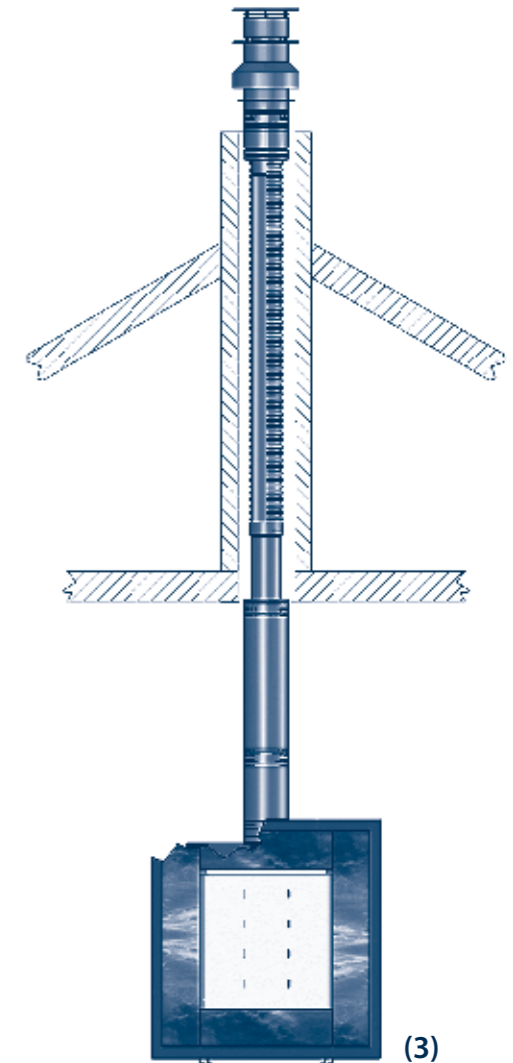

Optioneel/Optional/Option/En option

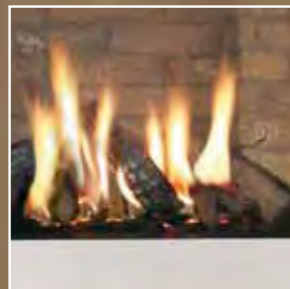

Achterwand steenmotief nostalgisch
Brick line nostalgic interior
Steinmotiv Nostalgic-Rückwand
Contrecœur impression pierre nostalgique



Achterwand zwart glas
Backwall black glass
Rückwand schwarzes glass
Contrecoeur verre noir

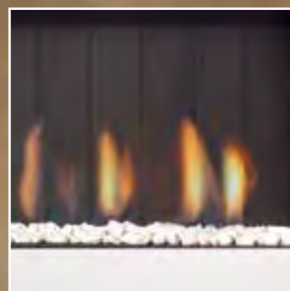

Achterwand lamellen
Ribbed interior
Lamellen-Rückwand
Contrecoeur en lamelles



Achterwand wit glas
Backwall white glass
Rückwand weißes glass
Contrecoeur verre blanc

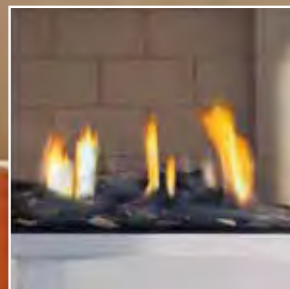

Achterwand steenmotief modern
Brick line modern interior
Steinmotiv Modern-Rückwand
Contrecoeur impression pierre moderne



"Blackstone" stenen
"Blackstone" stones
"Blackstone" Kiesel
Galets "Blackstone"



"Brilliant"
"Brilliant"
"Brilliant"
"Brilliant"

ELEMENT

www.element4-fires.com



4

Ventilatioerooster

Aan de zijkanten van de boezem dienen convectieroosters te worden geplaatst, om een te hoge temperatuur in de boezem te voorkomen. Inbouwmaat (H x B) 231 mm x 43 mm.

Convection grills

Convection grills are fitted on the sides of the chimney breast to avoid very high temperatures in the chimney breast. Built-in dimension (H x W) 231 mm x 43 mm.

Konvektionsluftgitter

An die Seiten einer Kaminverkleidung müssen Konvektionsluftgitter montiert werden, so dass die Temperatur innerhalb der Verkleidung nicht zu hoch wird. Einbau Abmessung (H x B) 231 mm x 43 mm.

Grilles de convection

Des grilles de convection doivent être placées sur les deux côtés du manteau pour veiller à ce que la température dans le manteau ne soit pas trop élevée. Dimension encastrable (H x L) 231 mm x 43 mm.



CVRE4

Bedieningsluik

Bedieningsluik voor Element4 gashaarden zonder frame voor het monteren van het gasregelblok. Inbouwmaat (H x B) 250 mm x 175 mm.

Access door

Access door for Element4 frameless gas fires for mounting the gas control block. Built-in dimension (H x W) 250 mm x 175 mm.

Bedienungs Luke

Bedienungs Luke für Element4 Gaskamine ohne Rahmen um den Gasregelblock zu montieren. Einbau Abmessung (H x B) 250 mm x 175 mm.

Panneau d'accès

Panneau d'accès pour les foyers Element4 sans encadrement pour monter le bloc de réglage du gaz. Dimension encastrable (H x L) 250 mm x 175 mm.



BDLE4

Afstandsbediening

Voor optimaal comfort zijn de haarden van Element4 leverbaar met een radio- grafische afstandsbediening. De afstandsbedieningen beschikken over een timer en thermostaat. De afstandsbediening *RCE4* biedt de mogelijkheid om de vlammen op afstand "hoger en lager" te zetten. De afstandsbediening *RCE4 GV60* heeft bovendien de mogelijkheid om de waakvlam op afstand te ontsteken.

Remote control

For maximum comfort Element4 Fires are available with a radio frequency remote control. The remote controls have a timer and thermostat. The *RCE4* allows you to adjust the flame height. The advanced *RCE4 GV60* has in addition the luxury of an electronic ignition.

Fernbedienung

Für optimalen Komfort sind die Gaskamine von Element4 mit radiografischer Fernbedienung lieferbar. Die Fernbedienung hat eine Schaltuhr und ein integrierte Thermostat. Mit der Fernbedienung *RCE4* können Sie die Flammenhöhe einstellen. Die luxuriöse Fernbedienung *RCE4 GV60* hat außerdem eine elektronische Zündung.

Télécommande

Pour votre confort, les cheminées d'Element4 peuvent être équipées d'une télécommande radiographique. Les télécommandes sont équipées d'un programmeur et d'un thermostat. La télécommande *RCE4* vous permet de régler la hauteur de flamme. La télécommande *RCE4 GV60* vous permet en outre d'allumer, ou d'éteindre la cheminée.



RCE4 GV60

RCE4

Muurschakelaar

Inclusief 3m kabel voor GV60 modellen

Wall Switch

Including 3m cable for GV60 models

Wandschalter

Einschließlich 3-m-Kabel für GV60-Modelle

Interrupteur mural

Y compris 3 m de câble pour les modèles GV60



WSE4

Convectie mantel

Convection box

Konvektionsmantel

Manteau de convection

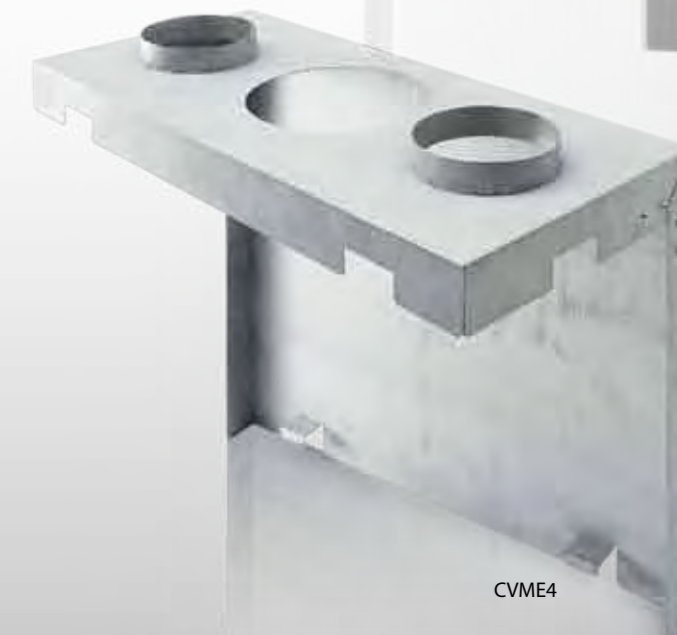

CVME4

Données techniques	Technische Information	Technical information	Technische informatie	Sirius	Trisore 95	Trisore 70	Bidore 95	Bidore 70	Bioptica	Optica	Vesuvius 140	Vesuvius 100	Cupido 70	Cupido 50	Vulcano	Imperial	Mondriaan
Gaz Naturel Gaz Propane	Erdgas Propangas	Natural gas LPG	Aardgas Propaan	● ●	● ●	● ●	● ●	● ●	● ●	● ●	● ●	● ●	● ●	● ●	● ●	● ●	● ●
Puissance apportée Gaz Naturel G20 (kW)* (I2H/I2E/I2E+)	Nennwärmebelastung Erdgas G20 (kW)* (I2H/I2E/I2E+)	Heat Input Natural Gas G20 (kW)* (I2H/I2E/I2E+)	Ingebracht vermogen aardgas G20 (kW)* (I2H/I2E/I2E+)	10,1	12,0	9,5	12,0	9,5	11,2	11,2	12,5	8,3	9,6	7,6	7,6	7,6	7,6
Puissance (kW)	Nennwärmeleistung (kW)	Heat Output (kW)	Vermogen (kW)	8,1	9,1	7,6	9,1	7,6	8,3	8,3	9,5	6,2	7,6	5,8	5,8	5,8	5,8
Puissance apportée Gaz Naturel G25 (kW)** (I2L)	Nennwärmebelastung Erdgas G25 (kW)** (I2L)	Heat Input Natural Gas G25 (kW)** (I2L)	Ingebracht vermogen aardgas G25 (kW)** (I2L)	9,2	11,0	8,6	11,0	8,6	10,3	10,3	11,6	7,7	8,9	7,2	7,2	7,2	7,2
Puissance (kW)	Nennwärmeleistung (kW)	Heat Output (kW)	Vermogen (kW)	7,6	8,2	7,2	8,2	7,2	7,6	7,6	8,7	5,8	7,0	5,5	5,5	5,5	5,5
Puissance apportée Gaz Naturel G20/G25 (kW)*** (I2ELL)	Nennwärmebelastung Erdgas G20/G25 (kW)*** (I2ELL)	Heat Input Natural Gas G20/G25 (kW)*** (I2ELL)	Ingebracht vermogen aardgas G20/G25 (kW)*** (I2ELL)	10,1/9,2	12,0/10,0	9,5/8,6	12,0/10,0	9,5/8,6	11,2/9,2	11,2/9,2	12,5/10,6	8,3/6,8	9,6/7,9	7,6/6,3	7,6/6,3	7,6/6,3	7,6/6,3
Puissance (kW)	Nennwärmeleistung (kW)	Heat Output (kW)	Vermogen (kW)	8,1/7,6	9,1/7,4	7,6/7,2	9,1/7,4	7,6/7,2	8,3/6,8	8,3/6,8	9,5/7,9	6,2/5,2	7,6/6,0	5,8/4,8	5,8/4,8	5,8/4,8	5,8/4,8
Puissance apportée Gaz Propane (I3B/P/I3+)	Nennwärmebelastung Propangas (I3B/P/I3+)	Heat Input LPG G30/G31 (kW) (I3B/P/I3+)	Ingebracht vermogen LPG G30/G31 (kW) (I3B/P/I3+)	8,0	8,9	7,9	8,9	7,9	10,0	10,0	8,9	7,9	7,0	6,9	6,9	6,9	6,9
Puissance (kW)	Nennwärmeleistung (kW)	Heat Output (kW)	Vermogen (kW)	7,0	7,4	6,9	7,4	6,9	7,4	7,4	7,5	5,9	5,5	5,3	5,3	5,3	5,3
Plaque de fond acier Plaque de fond au lamel Impression pierre Contrecoeur verre noir Contrecoeur verre blanc	Rückwand Stahl Rückwand Lamellen Steinmotiv Rückwand schwarzes glass Rückwand weisses glass	Flat steel interior Ribbed interior Brick line Backwall black glass Backwall white glass	Achterwand staal vlak Achterwand lamel Achterwand steenmotief Achterwand zwart glas Achterwand wit glas	● - - - -	● - - ○ ○	● - - ○ ○	● - - ○ ○	● - - ○ ○	- - - - -	○ ● ○ ○ -	● - - ○ ○	● - - ○ ○	● - ○ ○ ○	● ○ ○ ○ ○	● ○ ○ ○ ○	● ○ ○ ○ ○	● ○ ○ ○ ○
Télécommande programmeur/thermostat	Fernbedienung Schaltuhr/Thermostat	Remote control timer/thermostat	Afstandsbediening timer/thermostaat	-	○	○	○	○	○	○	○	○	○	○	○	○	○
Télécommande allumage électronique	Fernbedienung elektronische Zündung	Remote control full electronic ignition	Afstandsbediening volledig elektronische ontsteking	●	○	○	○	○	○	○	○	○	○	○	○	○	○
Grilles de convection Panneau d'accès	Konvektionsluftgitter Bedienungs Luke	Convection grill(s) Access door	Convectie rooster(s) Bedieningsluik	○ -	○ ○	○ ○	○ ○	○ ○	○ ○	○ ○	○ ○	○ ○	○ ○	○ ○	○ -	○ -	○ -
Conduit de cheminée Ø (mm)	Abgasanschluss Ø (mm)	Flue size Ø (mm)	Kanaal Ø (mm)	200/130	200/130 150/100	200/130 150/100	200/130 150/100	200/130 150/100	150/100	150/100	200/130 150/100	150/100	150/100	150/100	150/100	150/100	150/100



ELEMENT4 B.V.

Paxtonstraat 23
NL-8013 RP Zwolle
P.O. Box 40121
NL-8004 DC Zwolle
The Netherlands

Phone: +31 (0)38 420 90 20

Fax: +31 (0)38 420 90 21

www.element4-fires.com

info@element4.nl



In de fabriekstoonzaal staat onze complete collectie brandend opgesteld. Op afspraak bent u van harte welkom voor advies. (Bezoek, offerte, verkoop en plaatsing enkel via erkende dealers).